



Dell Venue 11 Pro-7140

Brugervejledning

Forordningsmodel: T07G
Forordningstype: T07G002



Bemærk, forsigtig og advarsel

-  **BEMÆRK:** BEMÆRK! angiver vigtige oplysninger om, hvordan du bruger computeren optimalt.
-  **FORSIGTIG:** **FORSIGTIG** angiver enten en mulig beskadigelse af hardware eller tab af data og oplyser dig om, hvordan du kan undgå dette problem.
-  **ADVARSEL:** **ADVARSEL!** angiver risiko for tingskade, personskade eller død.

© 2014 Dell Inc. Alle rettigheder forbeholdes.

Varemærker i denne tekst: Dell™, DELL-logoet, Venue™ og Wi-Fi Catcher™ er varemærker, der er ejet af Dell Inc. Intel®, Xeon®, Core™ og Atom™, er enten registrerede varemærker eller varemærker, der er ejet af Intel Corporation i USA og andre lande. Microsoft®, Windows®, MS-DOS®, Windows Vista®, Windows Vista-startknappen og Office Outlook® er enten varemærker eller registrerede varemærker, der er ejet af Microsoft Corporation i USA og/eller andre lande. Wi-Fi® er et registreret varemærke, der er ejet af Wireless Ethernet Compatibility Alliance, Inc.

2014 -12

rev. A02

Indholdsfortegnelse

1 Sådan arbejder du med tabletten.....	5
Før du udfører arbejde på tabletens indvendige dele.....	5
Sådan slukkes tabletten.....	6
2 Sådan konfigureres din tablet.....	8
Sådan oplades tabletten.....	8
Sådan tændes tabletten.....	9
Sluk skærmen.....	10
Sådan anvendes tænd/sluk-knapSådan anvendes amuletter.....	10
3 Sådan anvendes tabletten.....	11
Skærmretning.....	11
Hvordan skærmretningen låses / låses op.....	11
Sådan justeres skærmens lysstyrke.....	11
Håndbevægelser.....	12
Højreklik.....	14
Windows-startskærmen.....	14
Brugertilpasning af programmet.....	14
Hvordan Startskærmen åbnes.....	15
Kom i gang med Windows 8.1.....	16
Stryg til højre.....	16
Stryg til venstre.....	16
Stryg Op/Ned.....	16
Opdelt skærm.....	17
Sådan anvendes hovedtelefoner.....	17
Sådan installeres micro-SD-kortet.....	18
Sådan installeres micro-SIM-kortet.....	19
4 Sådan håndteres tabletens indstillinger.....	20
Wi-Fi-indstilling.....	20
Sådan slås Wi-Fi Til/FraSådan oprettes forbindelse til et netværk.....	20
Indstillinger for mobilbredbånd.....	21
Sådan slås mobilbredbånd Til/FraSådan oprettes forbindelse til et netværk til mobilbredbåndSådan afbrydes forbindelsen fra et netværk til mobilbredbåndIndstillinger for mobilbredbåndOplysninger om tjenesteudbyderens hardwareSådan aktiveres pinkodelås.....	21
Sådan Opdaterer / Genoprettes / Nulstilles tabletten.....	23
Optimer din pc uden at påvirke filerneFjern alt, og geninstaller WindowsAvanceret start.....	24

5 Sådan synkroniseres tabletten.....	25
Sådan anvendes Microsoft-konto.....	25
Sådan kopieres musik, fotos og videoer.....	25
6 Pennens valgfrie funktioner.....	26
Gør pennen klar til brug.....	26
Sådan anvendes den valgfrie pen med tabletten	27
7 Skrivebordsdock funktioner.....	28
Tildocking af din computer.....	29
Sådan tilsluttes strømadapteren.....	30
8 Tynd rejsetastaturdock egenskaber.....	31
Sådan dockes tabletten til den tynde rejsetastaturdock	31
9 Det mobile tastaturdocks funktioner.....	33
Sådan dockes tabletten til tastaturdocken	33
Sådan fradockes tabletten fra tastaturdocken.....	34
Sådan oplades docken.....	34
Batteriadfærd.....	35
10 Sådan rengøres tabletten.....	36
11 Fejlfinding.....	37
Batteriproblem.....	37
Systemproblem.....	38
Problem med berøringskærm.....	39
Kontrol af trådløs-netværkskortet.....	39
Netværksproblem.....	39
12 System Setup (Systeminstallation).....	41
Indstillinger i systeminstallationsmenuen (BIOS).....	41
Sådan opdateres BIOS'en	50
13 Specifikationer.....	52
14 Kontakt Dell.....	56

Sådan arbejder du med tabletten

Før du udfører arbejde på tablettens indvendige dele

Følg nedenstående sikkerhedsretningslinjer for at beskytte tabletten mod potentielle skader og af hensyn til din egen sikkerhed. Hvis intet andet er angivet bygger hver fremgangsmåde i dette dokument på følgende forudsætninger:

- Du har læst sikkerhedsoplysningerne, som fulgte med tabletten.

 **ADVARSEL:** Før du udfører arbejde på tablettens indvendige dele, skal du læse de sikkerhedsoplysninger, der fulgte med tabletten. Du kan finde yderligere oplysninger om best practices for sikkerhed på webstedet Regulatory Compliance på www.dell.com/regulatory_compliance

 **FORSIGTIG:** Mange reparationer kan kun udføres af en certificeret servicetekniker. Du bør kun udføre fejlfinding og enkle reparationer, hvis de er godkendt i produktdokumentationen eller som er anvist af vores online- eller telefonbaserede service- og supportteam. Skader, der skyldes servicering, der ikke er godkendt af Dell, dækkes ikke af garantien. Læs og følg sikkerhedsinstruktionerne, der blev leveret sammen med produktet.

 **FORSIGTIG:** For at undgå elektrostatisk afladning bør du jorde dig selv vha. en jordingsrem eller ved jævnligt at røre ved en umalet metaloverflade (f.eks. et stik på tablettens bagside).

 **FORSIGTIG:** Håndter komponenter og kort forsigtigt. Rør ikke ved kortenes komponenter eller kontaktområder. Hold et kort i kanterne eller i dets metalbeslag.

 **FORSIGTIG:** Når du frakobler et kabel, skal du tage fat i dets stik eller dets trækflig og ikke i selve kablet. Nogle kabler har stik med låsetappe. Hvis du frakobler et sådant kabel, bør du trykke på låsetappene, før du frakobler kablet. Når du trækker stik fra hinanden, skal du sikre at de flugter for at undgå at bøje stikkets ben. Du bør også sikre dig, at begge stik sidder rigtigt og flugter med hinanden, inden du sætter et kabel i.

 **BEMÆRK:** Tabletten og visse komponenters farve kan afvige fra, hvad der vist i dette dokument.

Inden du udfører arbejde på tablettens indvendige dele, skal du benytte følgende fremgangsmåde for at forebygge skader på tablettens dele.

1. Sørg for, at arbejdsoverfladen er jævn og ren for at forhindre, at tablettens dæksel bliver ridset.
2. Sluk for din tablet.
3. Hvis tabletten er tilsluttet en dockingenhed (tildocket) såsom den valgfrie dockingstation eller tastaturdock skal den fradockes.
4. Frakobl strømadapteren fra tabletten.
5. Tryk og hold på tænd/sluk-knappen i nogle få sekunder for at fjerne reststrømmen fra bundkortet.

 **FORSIGTIG:** For at beskytte mod elektrisk stød skal du altid afbryde tabletten fra stikkontakten

⚠ **FORSIGTIG:** Inden du rører ved noget inde i tabletten, skal du jorde dig selv ved at røre en umalet metaloverflade som f.eks. metallet på bagsiden af tabletten. Fjern statisk elektricitet, som kan beskadige de interne komponenter, ved røre ved en umalet overflade løbende under arbejdet.

6. Fjern micro-SD-kortet fra tabletten.



Sådan slukkes tabletten

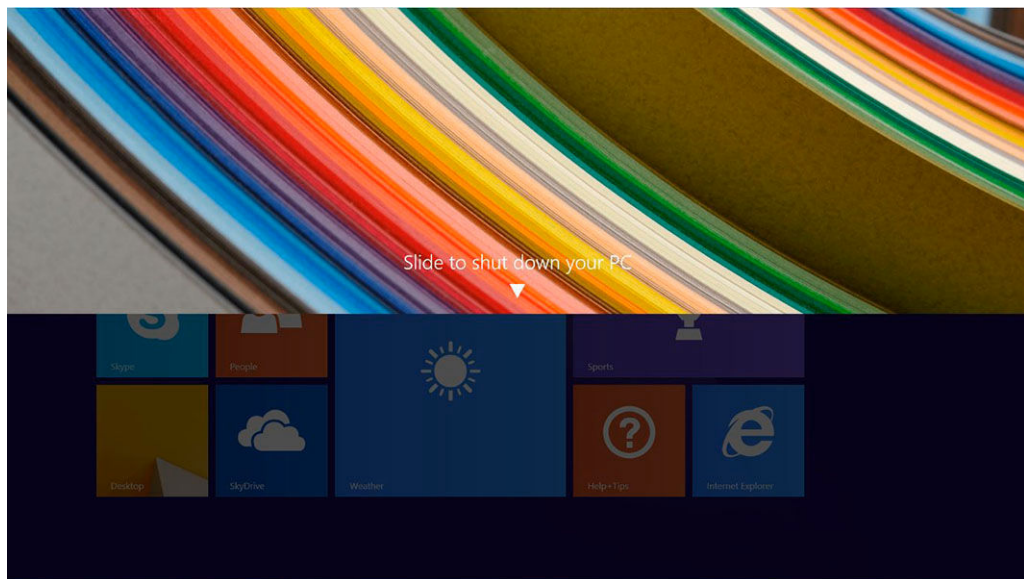

Slukkes der for tabletten, lukkes den helt ned. Du kan slukke for din tablet på to måder:

- Ved brug af tænd/sluk-knappen
 - Sådan anvendes menuen Amuletter
1. For at slukke tabletten vha. tænd/sluk-knappen:
 - a. Tryk og hold **tænd/sluk**-knappen  indtil du ser "Skub for at lukke din pc" på skærmen.



- b. Skub for at lukke tabletten.



 **BEMÆRK:** Du kan også slukke tabletten uden at skubbe skærmen ned. Tryk på og hold **Tænd/sluk**  knappen i for >10 sekunder for at slukke tabletten. Du kan udføre Gennemtvung lukning, hvis tabletten ikke reagerer/opfører sig uventet eller berør ikke fungerer.

2. For at slukke tabletten vha. menuen Amuletter:
 - a. Svip fra skærmens højre kant for at åbne **Amulet**-menuen
 - b. Tryk på **Indstillinger**  → **Strøm**  → **Luk computeren** for at slukke tabletten.



Sådan konfigureres din tablet

Sådan oplades tabletten

-  **FORSIGTIG:** Oplad batteriet i en omgivelsestemperatur på 0 °C til 40 °C.
-  **FORSIGTIG:** Anvend kun strømadapteren og strømkablet, der fulgte med tabletten. Brug af uautoriserede strømadaptere eller strømkabler kan forårsage alvorlige skader på tabletten.
-  **BEMÆRK:** Batteriet er ikke fuldt opladet, når du pakker tabletten ud.

1. Tilslut strømkablet til strømadapteren.

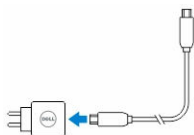

2. Tilslut strømforsyningen til en stikkontakt, og oplad tabletten, indtil batteriet er fuldt opladet.

 **BEMÆRK:** Det tager omkring 4 timer at oplade tabletens batteri helt.







Du kan tjekke tabletens batteriopladningsstatus fra:

- Batteriopladningsindikator på tabletens front:

LED-adfærd	Beskrivelse
Konstant hvidt farve tændt	Batteriet oplades.
Slukket	Batteriet oplader ikke. Enten er der ikke tilslutte en vekselstrømsadapter, eller batteriet er fuldt opladet.
Mørkegul farve tændt kortvarigt	<ul style="list-style-type: none"> – LED bliver konstant gul i 2 sekunder, og derefter skifte til helt hvidt. Dette er en indikation af, at systemet ikke kan tændes med den aktuelle opladningstilstand, men batteriet oplades. – Batteriet oplades – Tabletten vil ikke tænde.

 **BEMÆRK:** Du kan tjekke det nøjagtige batteriniveau ved at starte operativsystemet.

- Batteriikoner vises på skærmen:

Batteriikon	Beskrivelse
	Batteriet er fuldt opladet, og vekselstrømsadapter er tilsluttet.
	Batteret oplades med vekselstrømsadapter.
	Tabletten kører på batteri og batteriet aflades.
	Tabletten er tilsluttet, og enten er der ikke registreret noget batteri, eller batteriet fungerer ikke korrekt.
	Batteriniveauet er lavt.
	Batteriniveauet er kritisk.

Sådan tændes tabletten

 **BEMÆRK:** Anvend tabletten i en omgivelsestemperatur mellem 0 °C og 40 °C.

1. Tryk og hold **tænd/sluk**-knappen  i 2 sekunder for at tænde tabletten.
2. Stryg, hvis billedet for låst skærm vises, med fingeren fra skærmens bund for at skifte til logon-skærbilledet, og indtast derefter adgangskoden til at logge på Windows.

Tabletten er klar til brug efter Windows-startskærmen.

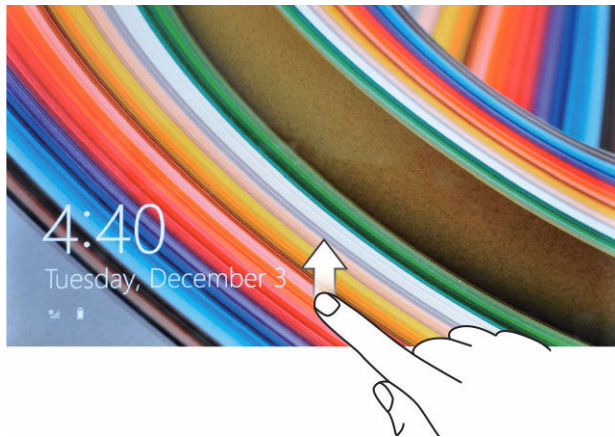

 **BEMÆRK:** Hvis logon-skærmen ikke er aktiveret i Windows 8.1, kommer du direkte fra skærmen låst til startskærmen.



 **BEMÆRK:** Skærbilledet for låst skærm vises kun, når der vendes tilbage fra slumretilstand.



Sluk skærmen

Sådan anvendes tænd/sluk-knap

Tryk på **Tænd/sluk**-knappen  for at slukke skærmen.

Sådan anvendes amuletter

1. Stryg med fingeren fra skærmens højre kant for at åbne amuletlinjen.
2. Berøringsindstillinger  → **Strøm**  → **Slumre** for at slukke skærmen.

 **BEMÆRK:** Tryk, hvis tabletten er i slimretilstand, på **Tænd/sluk**-knappen  eller **Windows**-knappen  en gang for at tænde skærmen.





Sådan anvendes tabletten

Skærmretning

Skærmretningen skifter for optimal oplevelse automatisk til stående eller liggende format, afhængigt af hvordan du holder tabletten.

 **BEMÆRK:** Nogle programmer understøtter ikke automatisk skærmrotation til stående eller liggende format.

Hvordan skærmretningen låses / låses op

1. Stryg med fingeren fra skærmens højre kant for at åbne amulettlinjen.
2. Tryk på **Indstillinger**  → **Skærm** .
3. Berør  til/fra-tast for at låse skærmretningen, eller berør  til/fra-tast for at låse skærmretningen op.

Sådan justeres skærmens lysstyrke

Du kan også justere skærmens lysstyrke her vha. skyderen under til/fra  menuen.





Du kan også justere skærmen automatisk. For at justere skærmens lysstyrke automatisk:

1. Stryg med fingeren fra skærmens højre kant for at åbne amulettlinjen.
2. Tryk på **Indstillinger**  → **Ændr Pc-indstillinger** → **Pc og enheder** → **Strømstyring og slumring**.
3. Skub under Lysstyrke til venstre eller højre for at slå automatisk indstilling af lysstyrke til eller fra.

 **BEMÆRK:** Du kan slå skyderen til eller fra for automatisk at justere skærmens lysstyrke, baseret på det omgivende lys.

Håndbevægelser

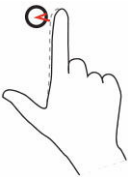
Tabletten har en multiberøringskærm. Du kan trykke på skærmen for at betjene tabletten.

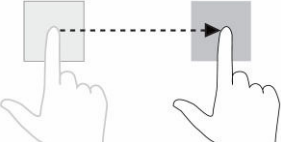
Håndbevægelseshandlinger	Funktioner
<p>Berør Tap forsigtigt på skærmen med din fingerspids.</p> 	<ul style="list-style-type: none">• Vælg elementer på skærmen, herunder indstillinger, poster, billeder og ikoner• Start programmer• Berør knapper på skærmen• Indtast tekst vha. skærmtastaturet
<p>Berør og hold Berør med og hold fingeren på skærmen</p> 	<ul style="list-style-type: none">• Vise detaljerede oplysninger om et element• Åbn et elements genvejsmenu for at udføre yderligere handlinger
<p>Træk og slip</p> <ol style="list-style-type: none">1. Tryk på og hold fingeren på et element på skærmen2. Bevæg, mens fingeren holder kontakt med skærmen, fingerspidsen til den ønskede placering3. Løft fingeren fra skærmen for at slippe elementet på det ønskede sted 	<p>Flyt elementer f.eks. billeder og ikoner på skærmen</p>

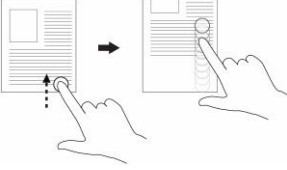
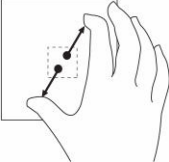
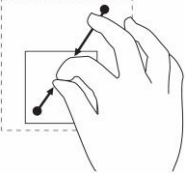
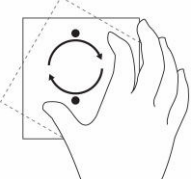
Håndbevægelseshandlinger	Funktioner
<p>Stryg eller skub Bevæg fingeren i en lodret eller vandret retning på skærmen</p> 	<ul style="list-style-type: none"> • Rul gennem Startskærmen, websider, lister, poster, fotos, kontakter osv. • Luk et program. (Stryg programmet til skærmens bund)
<p>Zoom ind Berør skærmen med to fingre og bevæg derefter fingrene fra hinanden</p> 	<p>Forstør visningen af et billede eller en webside</p>
<p>Zoom ud Berør skærmen med to fingre og Bevæg derefter fingrene mod hinanden</p> 	<p>Formindsk visningen af et billede eller en webside</p>
<p>Rotér Berør skærmen med to eller flere fingre, og bevæg derefter fingrene i en bue med uret eller mod uret</p> 	<p>Rotér et element 90 grader</p>

Højreklik

Berør og hold fingeren i 2 sekunder på ethvert område af skærmen eller et ikon og løft derefter fingeren for at udføre et højreklik på tabletten.

Menuen indstillinger vises på skærmen.

Windows-startskærmen

Windows-startskærmen viser en liste over standard og brugerdefinerede Live Tiles, der fungerer som en genvej til Kontrolpanel, Windows Stifinder, Vejr-program, RSS, Windows Store, Internet Explorer og andre installerede programmer.

Live Tiles på startskærmen ændres og opdateres i realtid, så du kan få opdateringer i realtid om nyheder eller sport, tjekke hvad dine venner laver, og få de seneste vejrudsigter.

Den Feltbaserede brugergrænseflade giver dig direkte adgang til de senest anvendte programmer, e-mails, fotos, musik, videoer, kontakter, Facebook- og Twitter-opdateringer, og ofte besøgte websteder. Du kan fastgøre dine ofte anvendte programmer som Live-Tiles for at tilpasse Startskærmen.

Du kan også tilpasse Startskærmen ved at indstille dit yndlingsbillede som tapet.



BEMÆRK: Live Tiles kan tilføjes eller fastgøres vha. Fastgør  eller Frigør  indstillinger

Brugertilpasning af programmet

Du kan brugertilpasse alle tilgængelige programmer fra startskærmbilledet. For at brugertilpasse programmerne:







1. Stryg med fingeren fra skærmens højre kant for at åbne amulettlinjen, og berør derefter **Start**-ikonet .



BEMÆRK: Du kan også trykke på **Windows**-knappen  for at gå til startskærmbilledet.



2. Stryg fra midten af skærmen for at få Apps-visning.
3. Stryg fra top eller bund på skærmen for at få adgang til ikonet for brugertilpasning i nederste højre hjørne.
4. Berør **brugertilpasningsikonet**  i nederste højre hjørne.
5. Vælg det eller de programmer du ønsker at brugertilpasse.

Efter du har valgt programmet/programmerne vil de relevante indstillinger vises i bunden. Indstillingerne er:

indstillinger	Handlinger
	Gør det muligt at få vist programmet i startskærmbilledet.
	Gør det muligt at få vist programmet i proceslinjen.
	Gør det muligt at fjerne programmet fra startskærmbilledet.
	Gør det muligt at afinstallere programmet.
	Gør det muligt at slå realtidsopdatering fra, for det anvendte program. Eksempel: Vejret
	Gør det muligt at tilpasse programstørrelse. Du kan tilpasse størrelsen til bred, medium og lille størrelse.
	Gør det muligt at rydde det valgte.

Hvordan Startskærmen åbnes

Følg en af metoderne for at åbne Startskærmen:

- Tryk på **Windows**-knappen .
- Stryg med fingeren fra skærmens højre kant for at åbne amuletlinjen, og berør derefter **Start**-ikonet .

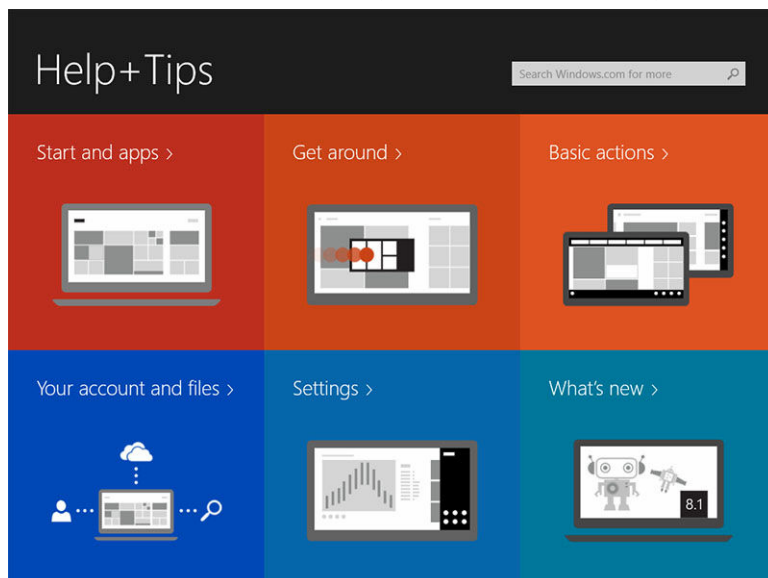

Kom i gang med Windows 8.1

Du kan berøre skærmens Hjælp og tip-felt for at få hjælp og tip om brug af Windows 8.1.



Stryg til højre

Stryg med fingeren ind fra skærmens højre kant for at få vist amulettlinjen. Amuletter giver adgang til systemkommandoer, f.eks. Start, Søg, Del, Enheder og Indstillinger.

Hvis tabletten kører et program eller udfører handlinger, vil tryk på **Start**-ikonet  føre dig tilbage til Startskærmen. Tryk, hvis du er ved Startskærmen, på **Start**-ikonet  fører dig til de senest anvendte programmer eller de senest viste skærme.

 **BEMÆRK:** Funtionen af **Start**-ikonet  er den samme som for **Windows**-knappen .

Stryg til venstre

- Ved at stryge langsomt med fingeren fra skærmens venstre kant vises miniaturer af de åbne programmer og cykler miniaturer af de åbne programmer.
- Ved at stryge ind og ud af skærmens venstre kant åbnes en liste med de senest anvendte programmer

Stryg Op/Ned



- Ved at stryge ind fra skærmens nederste eller øverste kant vises **Alle apps**-ikonet . Berør **Alle apps** for at få vist en alfabetisk liste over alle programmer, der er installeret på tabletten.
- Ved at stryge ind fra et programs top til bund docker eller lukker programmet.

Du kan finde flere oplysninger om at anvende Windows-startskærmen på windows.microsoft.com/en-us/windows-8/start-screen-tutorial.

Du kan også aktivere kameraet (front), når skærmen er i låst tilstand. For at aktivere kameraet, når skærmen er i låst tilstand:

1. Stryg med fingeren fra skærmens højre kant for at åbne amulettlinjen.
2. Klik på **Indstillinger**  → **Skift pc-indstillinger** → **Pc og enheder**
3. Rul ned og naviger til **Kamera**.
4. Stryg for at tænde, for at bruge kameraet i tilstanden låst skærm.

For at sikre, at du kan bruge kameraet i tilstanden låst skærm:

1. Tryk på **Tænd/sluk**  knappen for at slukke skærmen.
2. Tryk på **Tænd/sluk**  knappen igen for at aktivere tilstanden låst skærm.
3. Stryg ned for at aktivere **kameraet**.

Opdelt skærm

Med indstillingen opdelt skærm kan du åbne to programmer på samme skærm, hvilket hjælper dig med at multitask. For at opdele skærmen:

1. Åbn to vilkårlige programmer, som du vil have til at udføre opdelt skærm.
2. Stryg fra venstre for at åbne det andet program, og hold fingeren indtil skærmen opdeles.
3. Slip fingeren for at slippe det andet program.

 **BEMÆRK:** Med Windows 8.1 kan du opdele skærmen i variabel bredde.

Sådan anvendes hovedtelefoner

Du kan anvende hovedtelefoner til at lytte til musik og lyde, optage lyd eller foretage opkald.

Når du tilslutter din enhed til en audio-port, vil der fremkomme et pop-op-vindue med indstillinger. Vælg den ønskede indstilling og klik på **OK**.

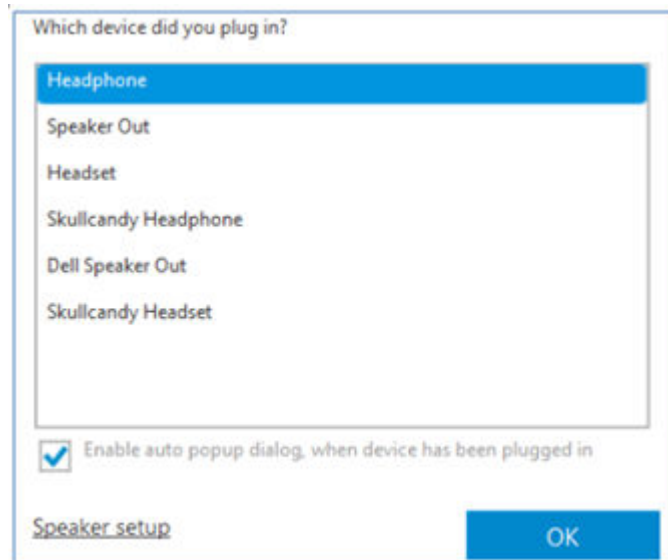

 **BEMÆRK:** Disse er standardindstillinger for tabletten, der kun vises, når du tilslutter din enhed til en audio-port. Afhængig af din enhed kan du vælge en af disse indstillinger.

 **ADVARSEL:** Det medføre høretab at lytte til høj musik i længere tid.

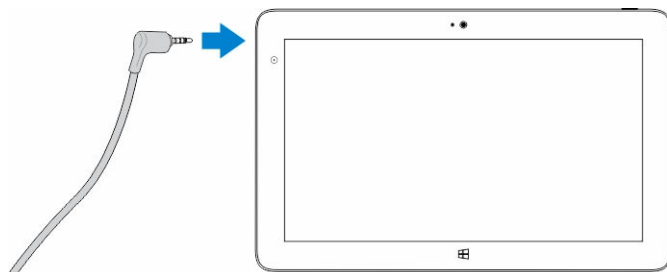

1. Tilslut hovedtelefonerne til tabletens lydport (3,5 mm).
2. Sæt hovedtelefonerne i ørerne og juster lydstyrken til et behageligt niveau.

 **BEMÆRK:** Når du tilslutter en hovedtelefon eller en ekstern lydenhed til lydstikket, slås tabletens indbyggede højttalere automatisk fra.

 **FORSIGTIG:** For at undgå skader på hovedtelefonerne, når du frakobler dem fra tabletten, skal du trække i stikket og ikke i kablet.

 **BEMÆRK:** Det anbefales, at du sænker lydstyrken, før du sætter hovedtelefonen i, og derefter justere til et komfortabelt niveau. Det kan medføre høreskader at blive udsat for pludselige høje lyde.

Sådan installeres micro-SD-kortet

Udfør følgende trin:

- a. Træk i kanterne for at frigøre dækslet der beskytter dit micro-SD-kort.
- b. Indsæt micro-SD-kortet og tryk på dækslet for at fastgøre micro-SD-kortet

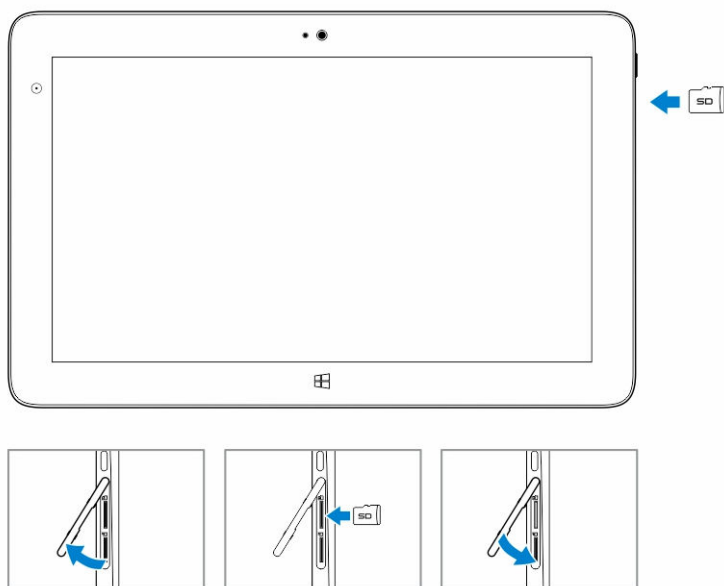

Sådan installeres micro-SIM-kortet

Udfør følgende trin:

- Træk i kanterne for at frigøre dækslet der beskytter dit micro-SIM-kort.
- Indsæt micro-SIM-kortet og tryk på dækslet for at fastgøre micro-SIM-kortet

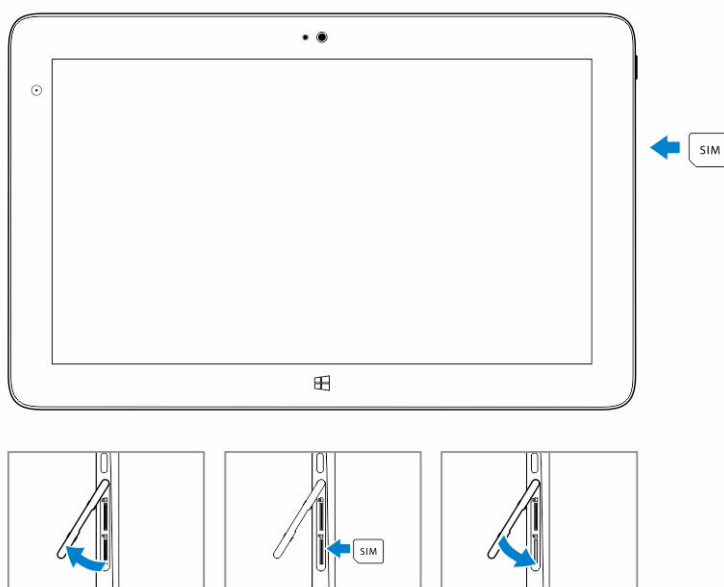

Sådan håndteres tabletens indstillinger

Wi-Fi-indstilling

Sådan slås Wi-Fi Til/Fra

1. Stryg med fingeren fra skærmens højre kant for at åbne amulettlinjen.
2. Tryk på **Indstillinger**  → **Skift pc-indstillinger** → **Netværk**.
3. Vælg **Wi-Fi** for at slå Wi-Fi til og fra.

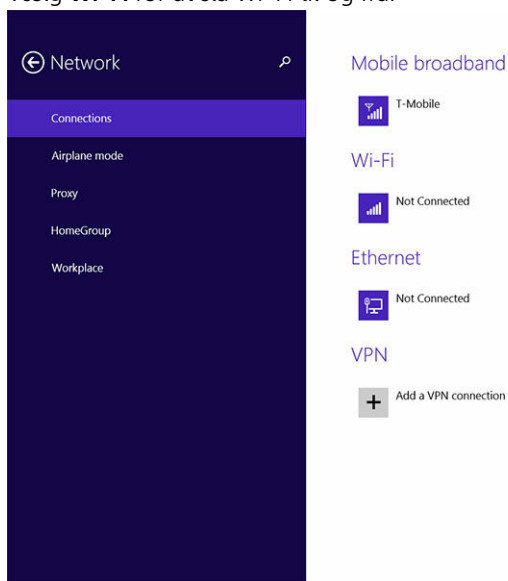

Sådan oprettes forbindelse til et netværk

1. Stryg med fingeren fra skærmens højre kant for at åbne amulettlinjen.
2. Tryk på **Indstillinger**  → **Tilgængelig**  → **Select an available network (Vælg et tilgængeligt netværk)** → **Connect (Opret forbindelse)**

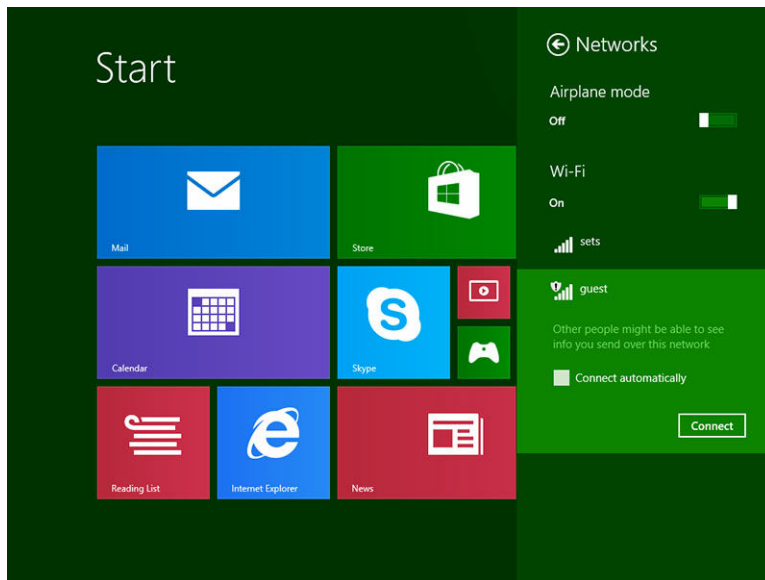

Indstillinger for mobilbredbånd

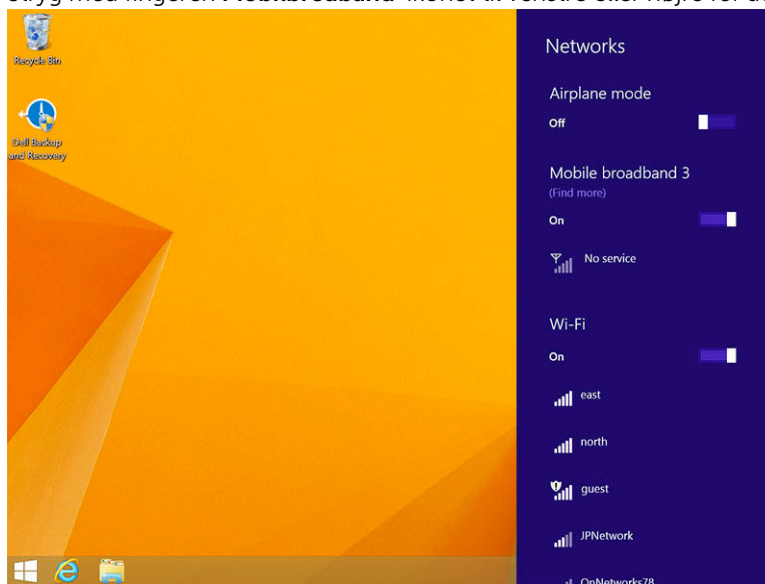

Sådan slås mobilbredbånd Til/Fra

1. Stryg med fingeren fra skærmens højre kant for at åbne amulettlinjen.
2. Tryk på **Indstillinger**  → **Skift pc-indstillinger** → **Netværk** → **Flytilstand**.
3. Stryg med fingeren **Mobilbredbånd**-ikonet til venstre eller højre for at slå mobilbredbånd til eller fra.





Sådan oprettes forbindelse til et netværk til mobilbredbånd

1. Sørg for at et aktivt SIM-kort er sat i tabletten.
2. Stryg med fingeren fra skærmens højre kant for at åbne amulettlinjen.

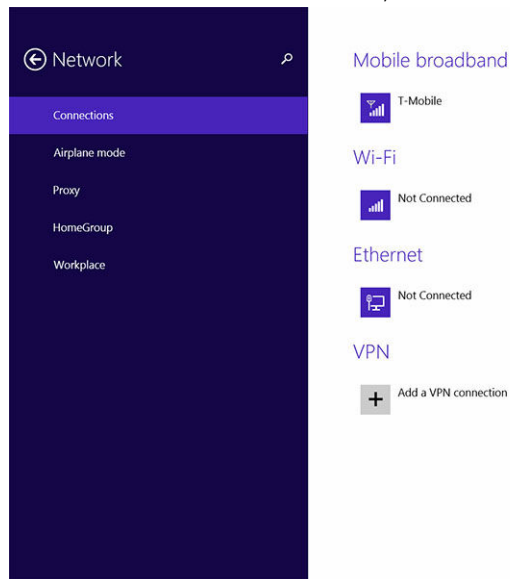

3. Berør **Indstillinger**  → **Netværk**  → **Tjenesteudbyderen** → **Opret forbindelse**.
4. Den estimerede dataanvendelse vil blive vist, når forbindelse til et netværk til mobilbredbånd er



aktiveret.



-  **BEMÆRK:** Du kan vælge indstillingen **Opret automatisk forbindelse** til automatisk at oprette forbindelse til et mobilbredbånd.
-  **BEMÆRK:** Tabletten vil automatisk prioritere Wi-Fi-netværk over netværk til mobilbredbånd, når begge er tilgængelige. Hvis tabletten har oprettet forbindelse til mobilbredbånd, og nogen af de gemte Wi-Fi-forbindelser kommer inden for rækkevidde, vil den afbryde forbindelsen til mobilnetværket og automatisk oprette forbindelse til Wi-Fi.

Sådan afbrydes forbindelsen fra et netværk til mobilbredbånd

1. Stryg med fingeren fra skærmens højre kant for at åbne amulettlinjen.
2. Berør **Indstillinger**  → **Netværk**  → **Tjenesteudbyderen** → **Afbryd forbindelse**.

-  **BEMÆRK:** Når tabletten har afbrudt forbindelsen fra mobilbredbånd deaktiveres indstillingen **Opret automatisk forbindelse** også.

Indstillinger for mobilbredbånd

1. Stryg med fingeren fra skærmens højre kant for at åbne amulettlinjen.
2. Tryk på **Indstillinger**  → **Netværk** .
3. Berør og hold **Tjenesteudbyder** eller højreklik hvis docket.
 - Berør **Vis estimeret dataanvendelse/Skjul estimeret dataanvendelse** for at få vist eller skjult dataanvendelsen.
 - Berør **Angiv som forbrugsafregnet forbindelse/Fastprisforbindelse** for at indstille en bestemt forbindelse som en forbrugsafregnet forbindelse/Fastprisforbindelse.
 - Berør **Vis egenskaber for forbindelse** for at få vist egenskaber for det mobilbredbånd der er oprettet forbindelse til.



-  **BEMÆRK:** Hvis indstillingen **Angiv som forbrugsafregnet forbindelse** er aktiveret, vil Windows Update ikke automatisk hente opdateringer medmindre, det er en opdatering med høj prioritet, kritisk sikkerhedsopdatering.

Oplysninger om tjenesteudbyderens hardware

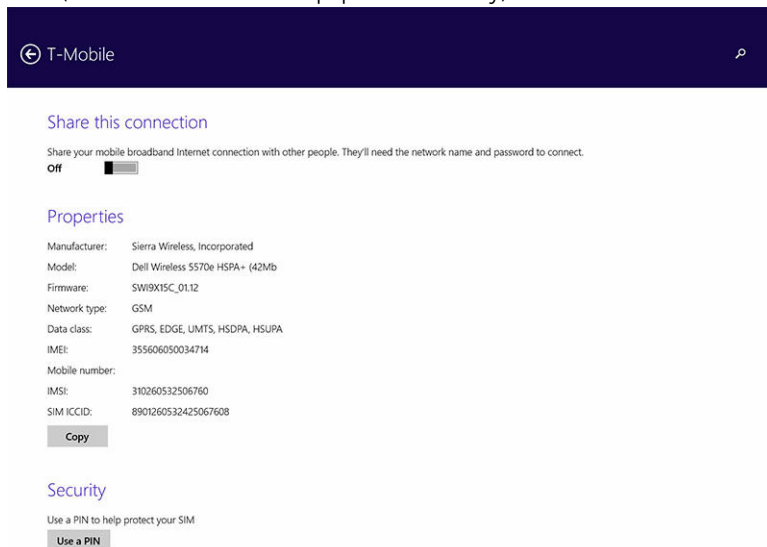
1. Stryg med fingeren fra skærmens højre kant for at åbne amulettlinjen.
2. Tryk på **Indstillinger**  → **Skift pc-indstillinger** → **Netværk**.
3. Berør **Tjenesteudbyderen** for at få vist oplysninger om hardwaren herunder abonnentoplysninger og IMEI (International Mobile Equipment Identity)-nummer.



Sådan aktiveres pinkodelås

1. Stryg med fingeren fra skærmens højre kant for at åbne amulettlinjen.
2. Tryk på **Indstillinger**  → **Netværk** .
3. Berør og hold **Tjenesteudbyderen** eller højreklik hvis docket.
4. Berør **Vis egenskaber for forbindelse** → **Sikkerhed** → **Brug en pinkode**.
5. Angiv din **SIM-pinkode**.

-  **BEMÆRK:** Tjenesteudbyderen henviser til tilgængelige netværksudbydere i dit område.

-  **FORSIGTIG:** Hvis du angiver den forkerte PIN-kode, vil der ikke blive oprettet forbindelse via mobilbredbånd. Hvis du angiver koden forkert tre gange, låses SIM-kortet. For at låse SIM-kortet op, skal du kontakte tjenesteudbyderen for at få en PUK (Personal Unblocking Key) til at låse SIM-kortet op.

-  **BEMÆRK:** Inden du kontakter udbyderen, skal du have IMEI-nummeret klar.

Sådan Opdaterer / Genoprettes / Nulstilles tabletten

Du kan opdatere / genoprette / gendanne tabletten til de originale fabriksstandarderne.

1. Stryg med fingeren fra skærmens højre kant for at åbne amulettlinjen.
2. Tryk på **Indstillinger**  → **Skift pc-indstillinger** → **Opdatering og genoprettelse** → **Genoprettelse**.
 - **Optimer din pc uden at påvirke filerne**
 - **Flyt alt og geninstaller Windows**
 - **Avanceret start**
3. Vælg en genoprettelsesindstilling til at fuldføre opgaven.

Optimer din pc uden at påvirke filerne

Med denne indstilling kan du opdatere tabletten uden at miste fotos, musik, videoer og andre personlige filer. Hvis du vil udføre denne handling:

1. Klik på **Kom i gang**. Optimer din pc-vinduet åbnes.
2. Klik på **Næste**.
3. Klik på **Optimer**.

Klik på **Annuller** for at annullere handlingen.

Fjern alt, og geninstaller Windows

Med denne indstilling kan du genbruge eller starte tabletten helt forfra, og du kan nulstille til standard- / fabriksindstillinger. Hvis du vil udføre denne handling:

1. Klik på **Kom i gang**. Vinduet for nulstilling af din pc åbnes.
2. Klik på **Næste**.

Efter du klikker på **Næste**, skal du nu vælge en af de to indstillinger nedenfor for at udføre opgaven:

- **Fjern bare mine filer** — Hvis du vælger denne indstilling, fjerner Windows alle dine filer herunder fotos, musik, videoer og andre personlige filer.
- **Rens drevet helt** — Hvis du vælger denne indstilling nulstiller Windows tabletten.

 **FORSIGTIG: Nulstilling af tableten sletter alle data fra tabletlet, herunder konfiguration af konto, musik, billeder, filer osv. Sørg for at sikkerhedskopiere alle nødvendige data inden du fortsætter.**

Klik på **Annuller** for at annullere handlingen.

Avanceret start

Med denne indstilling kan du starte fra en enhed eller en cd (f.eks. dvd eller USB-drev) og ændre indstillinger for tabletens firmware, ændre indstillinger for Start i Windows eller gendanne Windows fra afbildning af systemet. Klik, hvis du vil udføre denne handling, på **Genstart nu**.



 **BEMÆRK:** Programmer fra tredjeparter vil blive fjernet.

Sådan synkroniseres tabletten

Sådan anvendes Microsoft-konto

Hvis computeren har Microsoft Windows 8.1 installeret, kan du synkronisere brugerens indstillinger på tabletten med computeren med en Microsoft-konto. Når du logger på med Microsoft-kontoen på tabletten, kan du automatisk synkronisere dine indstillinger, herunder internet browseroversigt, programindstillinger og personlige filer osv. med andre Windows 8.1-pc'er og Windows 8.1-tabletter.

 **BEMÆRK:** Du skal bruge en trådløs forbindelse til både computeren og tabletten.

1. Gå til Amulettlinje, klik derfter på **Indstillinger**  → **Pc-indstillinger** → **Konti** → **Skift til en Microsoft-konto** for at skifte computeren fra lokal konto til din Microsoft-konto.
2. En ny indstilling tilføjes til **Pc-indstillinger** kaldet **Synkroniser dine indstillinger**.
3. Klik på **Indstillinger**  → **Pc-indstillinger** → **Flere pc-indstillinger** → **Synkroniser dine indstillinger** for at vise alle slags til/fra-knapper til synkronisering af dine data og indstillinger.

Sådan kopieres musik, fotos og videoer

1. Tilslut en USB-nøgle eller et Micro-SD-kort til computeren og kopiér de nødvendige filer.
2. Når kopieringen er færdig, skal du bruge guiden **Safely Remove Hardware** (Sikker fjernelse af hardware) til at fjerne tabletten fra computeren.
3. Du kan også anvende Skydrive-funktionen i Win 8.1 til at kopiere musik, fotos og videoer.

Pennens valgfrie funktioner

Dette afsnit indeholder oplysninger om de funktioner, der er tilgængelige på Pennen.



Funktion	Funktionalitet
1 Pennespids	Giver berøringsfunktionalitet.
2 Penneknop	Anvendes til at udføre et venstre- eller højreklik.
3 Midterste cylinder	Giver adgang til batterirummet.
4 Pennens clips / Pennens baghætte	Anvendes til at fastgøre pennen i lommen.

 **BEMÆRK:** Pennen er valgfri og sælges separat.

 **BEMÆRK:** Denne pen fungerer kun med tabletter i serien Dell Venue 11. Den er ikke designet til at anvendes med tidligere familier af Dell-tabletter. Ligeledes, vil penne der købt til andre af Dells tabletter ikke understøttes af tabletter i serien Dell Venue 11 pro.

Gør pennen klar til brug

1. Vrid den midterste cylinder mod urets retning.



2. Sæt et AAAA-batteri med den positive side mod pennens spids.



 **BEMÆRK:** Følg lokale og regionale vedtægter og bestemmelser om bortskaffelse af batteriaffald.

3. Saml cylinderen forsvarligt.

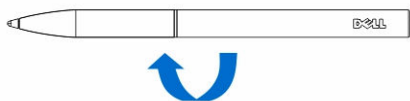

Sådan anvendes den valgfrie pen med tabletten

Pennen er ergonomisk designet til at fungere sammen med tabletten i lange perioder. Brugeren kan problemfrit skifte mellem input fra pen og finger uden skulle skifte tilstand manuelt. Pennen understøtter funktioner såsom afvisning af håndflade, holde over og trykfølsomhed, som giver branchens bedste nøjagtighed og brugervenlighed uden behov for kalibrering. De to knapper kan konfigureres med software til at bruge funktioner som sletning, fremhævning eller at udføre museklik. Du kan bruge pennens spids til at tegne figurer, markere tekst, vende en side og skrive eller underskrive dokumenterne på tabletten.

Du kan også trykke på knappen på pennens side for at udføre funktionerne venstreklik og højreklik på tabletten.

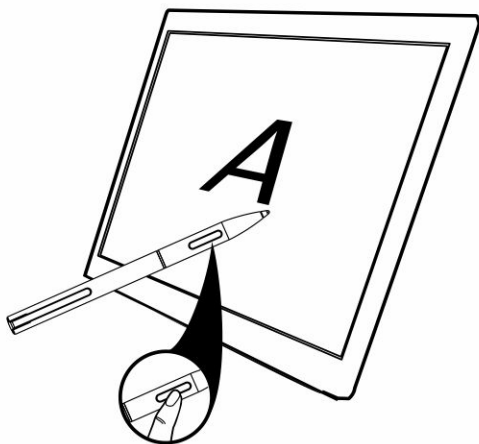

Skrivebordsdock funktioner

Dette afsnit indeholder oplysninger om de funktioner, der er tilgængelige på Skrivebordsdocken.

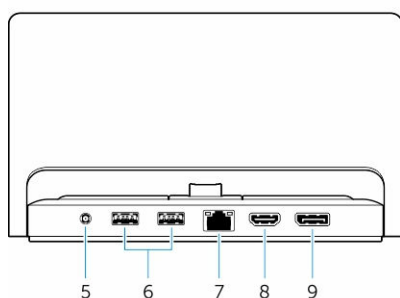
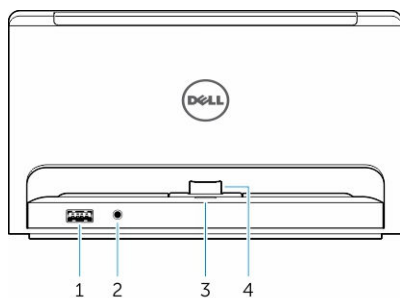

Funktion

- 1 USB 3.0-stik
- 2 lydстик
- 3 Statusindikator for strømfor syning
- 4 Docking-stik
- 5 Strømstik
- 6 USB 3.0-stik
- 7 Netværksstik
- 8 HDMI-stik
- 9 DisplayPort-stik

Funktionalitet

- Tilslut USB-enheder, f.eks. flashhukommelse.
- Tilslut hovedtelefoner eller eksterne højttalere.
- Viser strømstatus.
- Tilslut tablettens dockstik.
- Tilslut vekselstrømsadapteren.
- Tilslut USB-enheder, f.eks. flashhukommelse.
- Tilslut et Ethernet-kabel for internetadgang. Netværkstikporten understøtter et 10/100 Ethernetkabel.
- Tilslut HDMI-kompatible enheder f.eks. projektorer, tv'er og skærme.
- Tilslut DisplayPort-kompatible enheder f.eks. projektorer, tv'er og skærme.

 **BEMÆRK:** Viser understøttede outputs for DisplayPort, kun direkte DisplayPort til DisplayPort eller aktive DisplayPort-adaptere. Passive adaptere understøttes ikke af DisplayPort.

 **BEMÆRK:** Skrivebordsdocken sælges separat, og leveres ikke sammen med tabletten.

 **BEMÆRK:** Når du tilslutter din tablet til HDMI-stik eller DisplayPort-stik, kan du vælge følgende indstillinger for din eksterne skærm:

- Tablet only (Kun tablet)
- Duplicate (Kopi)
- Extended (Udvidet)
- External only (Kun ekstern)

Tildocking af din computer

De følgende billeder viser hvordan du tildocker din tablet:

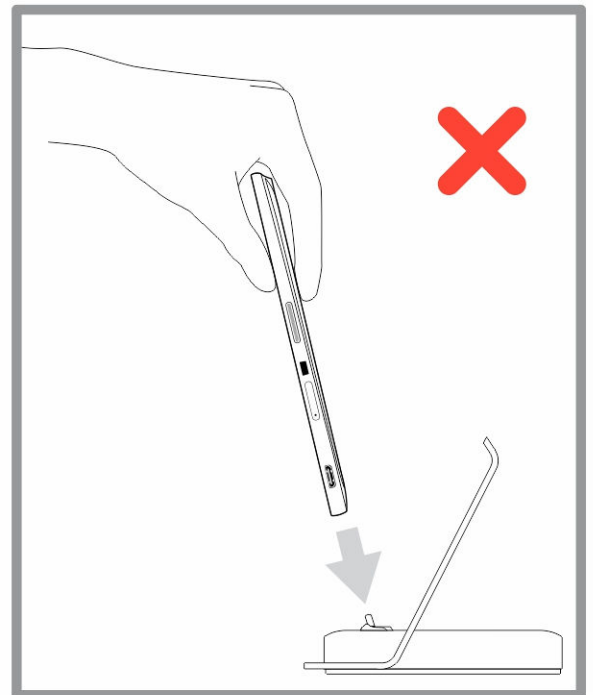
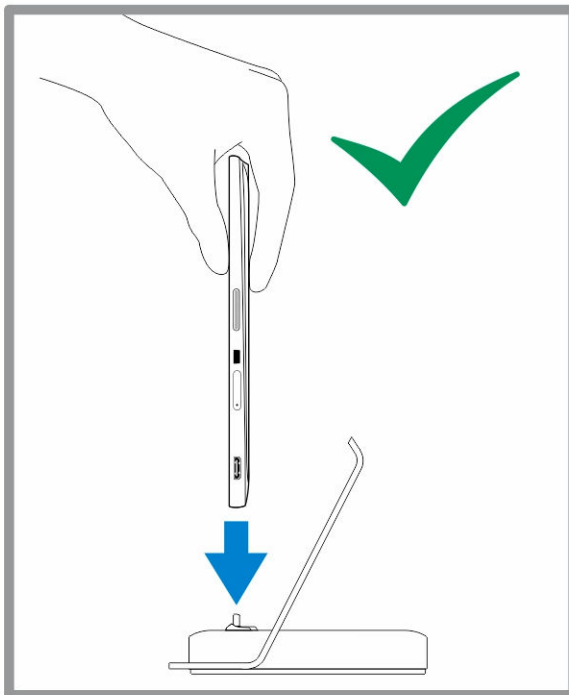

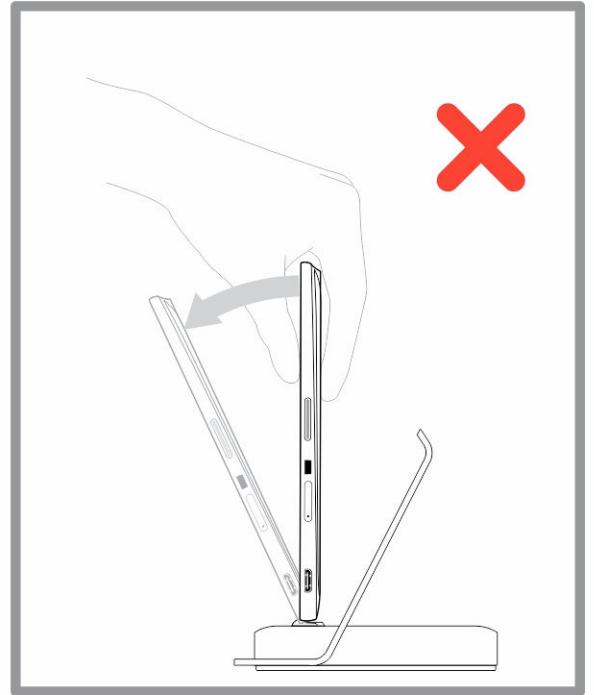
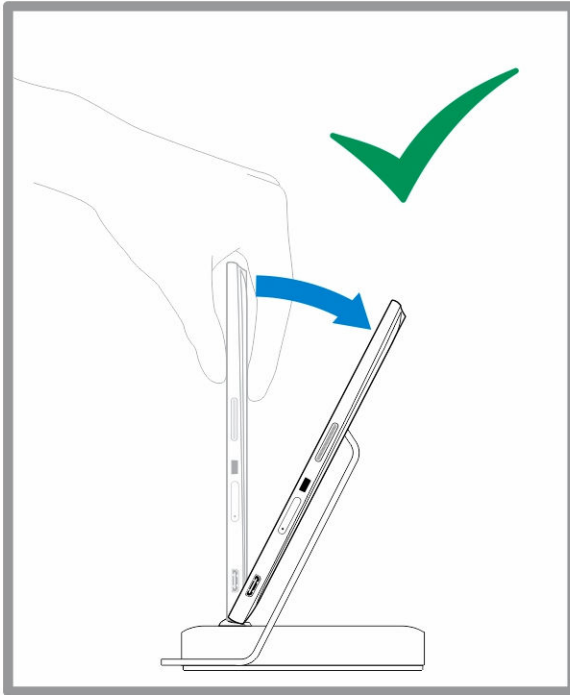

Sådan tilsluttes strømadapteren

Slut strømadapterens ene ende til en stikkontakt og den anden ende til skrivebordsdockens strømstikport.

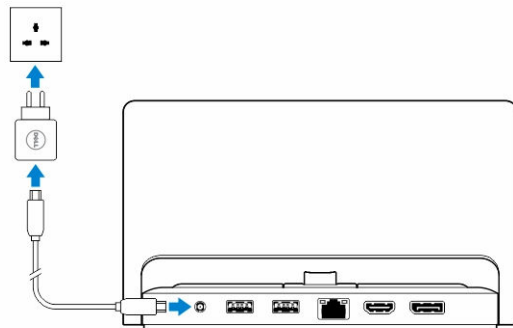

Tynd rejsetastaturdock egenskaber

Dette afsnit indeholder oplysninger om de funktioner, der er tilgængelige på den tynde tastaturdock.

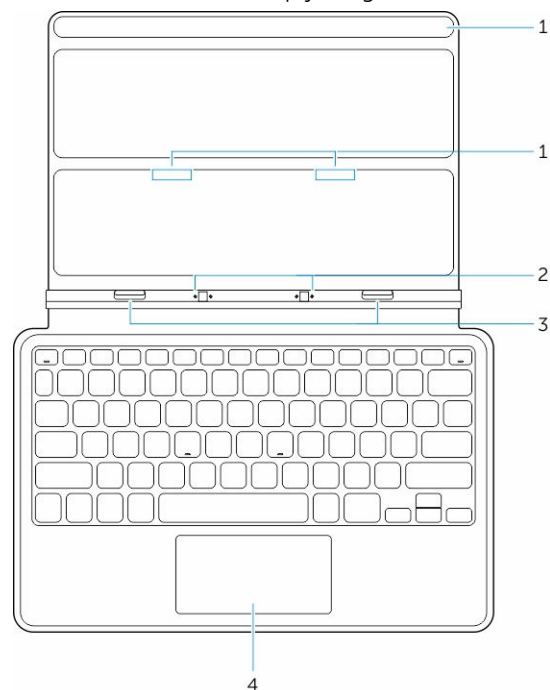

Tabel 1.

Funktion	Funktionalitet
1 Magneter	Magneter til at aktivere docking.
2 Dockingsben	Lader tabletten få elektrisk kontakt med docken
3 Dockstik	Tilslut tabletens dockstik.
4 Pegefelt	Lader dig bevæge markøren på skærmen og har funktion som en mus.

 **BEMÆRK:** Den tynde rejsetastaturdock sælges separat og leveres ikke sammen med tabletten.

Sådan dockes tabletten til den tynde rejsetastaturdock

1. Flugt de to dockingstik på tabletten med dem på docken.

2. Skub tabletten nedad, indtil tabletten klikker på plads.

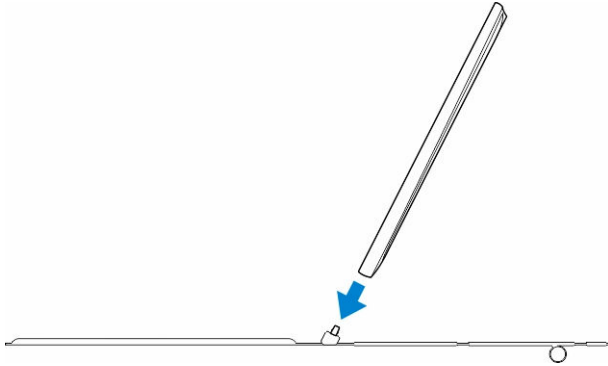

3. Sæt tastaturet på, og skub det ned for at fastgøre docken til tabletten.

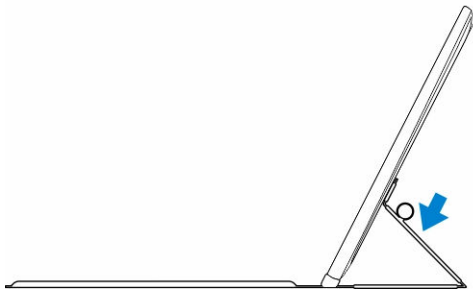
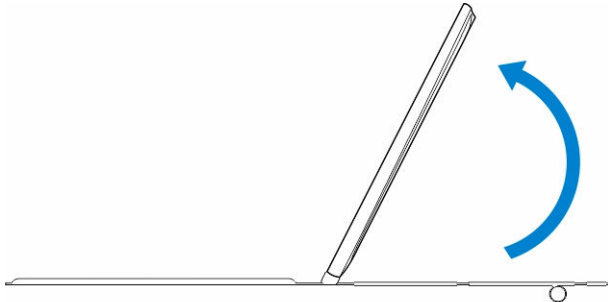

 **BEMÆRK:** Når forbindelsen er oprettet skal du manuelt slå skærmtastaturet fra, hvis det vises på skærmen.

Det mobile tastaturdocks funktioner

Dette afsnit indeholder oplysninger om de funktioner, der er tilgængelige på tastaturdocken.

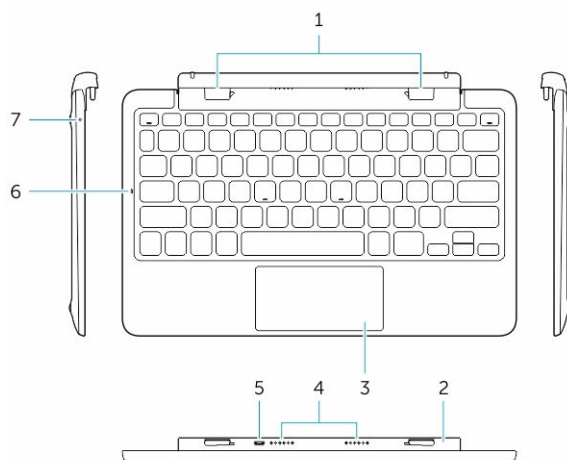

Funktion	Funktionalitet
1 Dockstik	Tilslut tabletens styrespalter til docken.
2 Drejeligt hængsel	Lader tabletten rotere om hængslerne.
3 Pegefelt	Lader dig bevæge markøren på skærmen og har funktion som en mus.
4 Docke ben	Lader tabletten få elektrisk kontakt med docken
5 micro USB power-stik	Tilslut en micro-USB-oplader til at oplade docken
6 Caps Lock-LED	Indikerer om tastaturets Caps Lock-tast er slået til.
7 Batteriopladnings-LED	Indikerer hvis batteriet oplades, når tilsluttet til vekselstrøm.

BEMÆRK: Det anbefales / det er nemmere at docke tabletten i en vinkel på 90 grader.

BEMÆRK: Tastaturdocken sælges separat og leveres ikke sammen med tabletten.

Sådan dockes tabletten til tastaturdocken

1. Drej tastaturdocken til en vinkel på 90 grader.



 **BEMÆRK:** Hængselpositionen vil være åben, når du docker din tablet til tastaturdocken.

2. Dock tabletten til tastaturdocken.

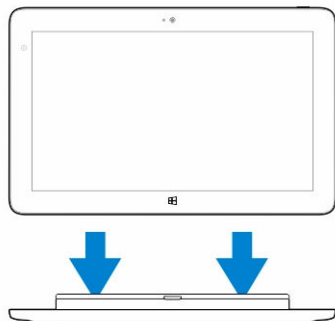

 **BEMÆRK:** Når forbindelsen er oprettet skal du manuelt slå skærmtastaturet fra, hvis det vises på skærmen.

Sådan fradockes tabletten fra tastaturdocken

1. Skub og hold knappen på den mobile tastaturdock.

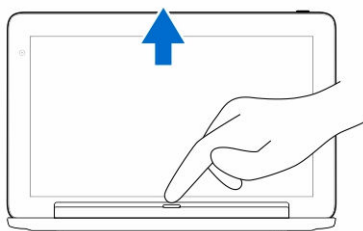

2. Løft tabletten af den mobile tastaturdock.

Sådan oplades docken

 **FORSIGTIG:** Anvend kun den medfølgende strømadapter og strømkabel til at oplade tabletten og docken. Brug af uautoriserede strømadaptere eller strømkabler kan forårsage alvorlige skader på tabletten og docken

1. Tilslut strømadapteren til tastatur dockens micro USB-opladningsport
2. Tastaturdocken oplades fra tabletten, hvis tabletten er tilsluttet vekselstrøm.

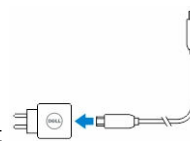

 **BEMÆRK:** Strøm kan ikke tilsluttes direkte til rejsetastaturet, når tabletten er docket.

 **BEMÆRK:** Det tager omkring 4 timer at oplade dockens batteri helt.

Du kan finde flere oplysninger om opladningstid for tabletens batteri i Sådan oplades tabletten.

Du kan tjekke tastaturdockens batteristatus fra:

- Batteriopladningsindikator på tastaturdockens venstre side:

LED-adfærd

Konstant hvidt farve tændt

Slukket

Beskrivelse

Batteriet oplades med vekselstrøm, når vekselstrømsadapter er tilsluttet direkte til docken.

Batteriet oplader ikke, der er enten ikke tilsluttet nogen vekselstrømsadapter eller batteriet er fuldt opladet eller der er tilsluttet vekselstrøm direkte til tabletten.

Du kan finde flere oplysninger om at tjekke status for tabletens batteri *tabletens batteriopladningsstatus*.

Batteriadfærd

Når vekselstrøm er tilsluttet, oplades tabletten først efterfulgt af docken. Under afladning, eller når vekselstrøm ikke er tilsluttet, bruges dockbatteriet først efterfulgt af tabletten.

Sådan rengøres tabletten

 **FORSIGTIG:** Frakobl inden du rengør tabletten, alle kabler. Rengør tabletten med en blød klud fugtet med vand. Anvend ikke flydende rengøringsmidler eller rengøringsmidler på spraydåse, der kan indeholde brændbare stoffer.

1. Sluk tabletten. Du kan finde flere oplysninger om at slukke tabletten i **Sådan slukker du tabletten**.
2. Frakobl alle tilsluttede enheder, hovedtelefoner, højttalere og tastaturdoc fra tabletten og deres stikkontakter.
3. Fjern alle installerede Micro-SD- og Micro-SIM-kort. Du kan finde flere oplysninger om at fjerne Micro-SD-kort og Micro-SIM-kort i **Fjern Micro-SD-kortet** og **Fjern Micro-Sim-kortet**.
4. Fugt en blød, fnugfri klud med vand eller et skærmrensemiddel, og tør skærmen af, indtil den er ren. Sørg for, at der ikke siver vand fra kluden ned til tablettens porte og omkring **Windows**-knappen.

 **BEMÆRK:** Følg for at undgå tabletten eller skærmen, instruktionerne, der fulgte med produktet.

 **BEMÆRK:** Rengør ikke tastaturet med en fugtet klud.

Fejlfinding

Batteriproblem

Problemer

Batteriet oplades ikke

Mulige årsager

Tablettens temperatur er under 0 °C eller højere end 40 °C.

Batteriet eller strømforsyningen er beskadiget.

Hvis tabletten ikke er inden for rækkevidde af et netværk den kan oprette forbindelse til, fortsætter tabletten med at sende signaler for at finde en basestation og aflader batteriet.

Batteriet aflades hurtigt, selv når tabletten er i standbytilstand

Mulige løsninger

- Tag Dell-vekselstrømsadapteren ud af vægstikket og bekræft at stikkontakten fungerer.
- Prøv at tilslutte en anden Dell AC-adapter (hvis tilgængelig).
- Tjek at alle kabelforbindelser og stik tilbage er sat ind i vægstikket igen, og derefter tilbage i tabletten.
- Tjek vekselsstrømsadapterens LED lys for at sikre at vekselsstrømsadapteren fungerer.
- Tjek alle stik for at sikre god forbindelse.



BEMÆRK: Det tager omkring 4 timer at oplade tablettens batteri helt.

Oplad batteriet i en omgivelsestemperatur mellem 0 °C til 40 °C.

Kontakt en autoriseret Dell-forhandler for at få udskiftet batteriet eller strømsadapteren.

- Sluk tabletten midlertidigt.
- Flyt tablet inden for rækkevidde af et netværk, den kan oprette forbindelse til, eller sluk midlertidigt tablettens trådløse forbindelse.

- Anvend tabletten i Flytilstand.

Systemproblem

Problemer	Mulige årsager	Mulige løsninger
Tablet tænder ikke	Batteriet er helt afladet.	<ol style="list-style-type: none"> 1. Oplad tabletten i mindst 4 timer. 2. Tryk på og hold Tænd/sluk - knappen inde i mindst 4 sekunder.
Tablet slukker ikke		Tryk på og hold Tænd/sluk - knappen i 11 sekunder for at udføre en hård nedlukning.
Tabletten låser		Tryk på og hold tænd/sluk - knappen i 11 sekunder for at udføre en hård nedlukning.
Tabletten svarer ikke eller opfører sig uventet	<ul style="list-style-type: none"> • Driverfejl • Operativsystemfejl • Virus/Malware 	<ol style="list-style-type: none"> 1. Luk og genstart tabletten. 2. Optimer tabletten. 3. Kontakt Dells supportservice. Gå til dell.com/support eller dell.com/contactdell.
Software eller funktion fungerer ikke som forventet		<p>Genstart tabletten.</p> <p>Softwareopdateringer kan have været hentet i baggrunden. Stryg med fingeren fra skærmens højre kant for at få adgang til Amulettlinjen og berør Indstillinger → Tænd/sluk → Genstart for at genstarte tabletten.</p>
Dockingstation fungerer ikke som forventet		<ul style="list-style-type: none"> • Fradock / Dock igen tabletten. Genstart, hvis problemet fortsætter tabletten på docken. • Prøv at docke din tablet med en anden Dell-dockingstation (hvis tilgængelig).

Problem med berøringskærm

Problemer	Mulige årsager	Mulige løsninger
Berøringskærmen reagerer langsomt eller forkert	Beskyttende film forhindrer tabletten i at genkende dine indput.	<ul style="list-style-type: none">• Luk og genstart tabletten.• Aftør forsigtigt skærmen med en ren tør klud.• Fjern alle beskyttende film fra den berøringskærmen.• Sørg, hvis operativsystemet er geninstalleret, for at alle drivere er installeret.

Kontrol af trådløs-netværkskortet

Du kan kontrollere i **Device Manager** (Enhedshåndtering) hvis din computer er udstyret med et WLAN/WWAN-kort.

Windows 8:

1. Klik på **Skrivebordsikonet** → **Computer** → **Åbn kontrolpanel** → **Enhedshåndtering**. Hvis du bliver bedt om en administratoradgangskode eller bekræftelse, indtast adgangskoden eller fremskaf bekræftelse. Skærmbilledet, Enhedshåndtering, vises.
2. Udvid **Netværksadapterse**, det trådløse netværk vil blive listet under netværksadapterse hvis tilgængeligt.

Din computer har flere forskellige konfigurationer, afhængig af hvad du valgte, da du købte din computer. For at bestemme din computers konfiguration, se et af følgende:

- Din ordrebekræftelse
- Microsoft Windows Hjælp- og support-center
- Under værktøj klik på, **Mine computeroplysninger** → **Find oplysninger om installeret hardware på denne computer**.

For at kontrollere dit Mobil-bredbåndskort i Windows Help and Support Center:

1. Klik på **Start** → **Help and Support** (Hjælp og support) → **Use Tools** (Brug værktøj) for at se dine computeroplysninger og diagnosticerede problemer.

I, Mine computeroplysninger - Hardware-skærmbillede, kan du se typen af Mobil-bredbåndskort der er installeret i din computer ligesom andre hardwarekomponenter.

Netværksproblem

Problemer	Mulige årsager	Mulige løsninger
Ingen trådløs forbindelse		<ol style="list-style-type: none">1. Kontroller om den trådløse radio er tændt. Se Wi-Fi-indstillinger.2. Prøv at komme tættere på det trådløse adgangspunkt.

Ingen forbindelse via mobilbredbånd

- Mobilbredbåndet har nået loftet
- Der er ikke noget signal fra tjenesteudbyderen.

3. Prøv at tilslutte til et andet kendt trådløst access-punkt.
4. Nulstil den trådløse router, hvis du bruger et privat netværk, åbn browseren for at se landingssiden, hvis du bruger et offentligt netværk.
5. Kontakt din internetudbyder for hjælp.

1. Tjek om mobilbredbånd er slået til. Se [Sådan slås mobilbredbånd Til/Fra](#)
2. Flyt tabletten til et andet sted for at få en bedre signalmodtagelse.

Kontakt tjenesteudbyderen for at skifte bredbåndsplan.

System Setup (Systeminstallation)

Med System Setup (Systeminstallation) kan du administrere computerens hardware og angive BIOS-niveauindstillinger. Fra System Setup (Systeminstallation) kan du:

- Ændre NVRAM-indstillinger når du har tilføjet eller fjernet hardware
- Få vist systemhardwarekonfigurationen
- Aktivere eller deaktivere indbyggede enheder
- Indstille tærskler for ydelse og strømstyring
- Administrer computersikkerhed

For at få adgang til indstillingerne i System Setup (Systeminstallation).

1. Tilslut tabletten til tastaturdoken eller tilslut et USB-aktiveret tastatur til tabletten.
2. Tryk på **Tænd/sluk**  knappen for at tænde tabletten eller genstarte tabletten, hvis du allerede har tændt tabletten.
3. Tryk på **F2** efter at Dell-logoet vises.

 **BEMÆRK:** Du skal muligvis trykke på **F2** flere gange, indtil Windows omdirigerer til indstillinger i system Setup (Systeminstallation).

For at få adgang til installationsindstillingerne (BIOS) uden et eksternt tastatur:

1. Tryk på **Tænd/sluk**  knappen for at tænde tabletten eller genstarte tabletten, hvis du allerede har tændt tabletten.
2. Tryk på og hold **Lydstyrke op**-knappen når Dell-logoet vises på skærmen.
3. Tryk, når F12 Boot-menuen vises, på **Lydstyre op**-knappen for at ændre startvalget i indstillingen BIOS-opsætning.

 **BEMÆRK:** Knappen **Lydstyrke op** cykler gennem menuindstillingerne (Boot Options (Startvalg), BIOS Setup (BIOS-opsætning), Diagnostics (Diagnostik) osv.. Du kan vælge den ønskede indstilling ved at trykke på knappen **Lydstyrke op**.

4. Tryk på knappen **Lydstyrke ned** for at vælg en indstilling.

Indstillinger i systeminstallationsmenuen (BIOS)

Tabel 2. Systemoplysninger

Indstilling	Funktion
BIOS Version	Viser BIOS-versionen.
Service Tag	Viser tabletens servicemærke.
Asset Tag	Viser tabletens aktivkode.

Indstilling	Funktion
Ownership Tag	Viser oplysninger om ejerskab.
Manufacture Date	Viser fremstillingsdatoen.
Ownership Date	Viser dato for ejerskab.
Express Service Code	Viser tablettens ekspres-servicekode.
Memory Installed	Viser hukommelsen installeret i tabletten.
Memory Available	Viser hukommelsen tilgængelig i tabletten.
Memory Speed	Viser hukommelseshastigheden.
Memory Channel Mode	Viser tablettens hukommelseskapaciteter.
Memory Technology	Viser ny type enhedsfil i Linux til at interagere med flashhukommelse.
Processor Type	Viser processortypen tilgængelig i tabletten.
Core Count	Viser tablettens kerne-tælling.
Processor ID	Viser tablettens processor-id.
Current Clock Speed	Viser tablettens aktuelle klokkehastighed.
Minimum Clock Speed	Viser tablettens minimum klokkehastighed.
Maximum Clock Speed	Viser tablettens maksimum klokkehastighed.
Processor L2 Cache	Viser tablettens processors L2-cache.
Processor L3 Cache	Viser tablettens processors L3-cache.
HT Capable	Viser at tabletten understøtter Hyper-Threading.
64-bit Technology	Viser at tabletten fungerer med 64-bit-teknologi (Intel EM64T).
Video Controller	Viser skærmcontrolleren anvendt i tabletten.

Indstilling	Funktion
Video BIOS Version	Viser tablettens BIOS-version.
Video Memory	Viser tablettens skærmkorthukommelse.
Panel Type	Viser tablettens paneltype.
Native Resolution	Viser tablettens opløsning.
Audio Controller	Viser lydcontrolleren anvendt i tabletten.
Wi-Fi Device	Viser tablettens Wi-Fi-enhed.
Cellular Device	Viser tablettens mobilenhed.
Bluetooth Device	Viser tablettens Bluetooth-enhed.

Tabel 3. Batterioplysninger

Indstilling	Funktion
AC Adapter	Viser oplysningerne om vekselstrømsadapter.
Battery Status	Viser den aktuelle batteristatus.
Battery Charge State	Viser om batteriet oplader/aflader.
Battery Health	Viser batteriets tilstand.

Tabel 4. Startrækkefølge

Indstilling	Funktion
Boot Sequence	<p>Viser rækkefølgen BIOS afsøger enheder, når den forsøger at finde et operativsystem at starte. Indstillingerne er:</p> <ul style="list-style-type: none"> • Windows Boot Manager • UEFI
Boot List Option	<p>Lader dig ændre indstillingen for startlisten.</p> <ul style="list-style-type: none"> • Legacy • UEFI <p>Du kan også udføre andre indstillinger. Indstillingerne er:</p> <ul style="list-style-type: none"> • Add Boot Option (Tilføj startindstilling) – Med denne indstilling kan du tilføje en startindstilling • Delete Boot Option (Slet startindstilling) – Med denne indstilling kan du slette en startindstilling

Indstilling	Funktion
	<ul style="list-style-type: none"> View (Vis) – Med denne indstilling kan du få vist en startindstilling.

Tabel 5. Avancerede startindstillinger

Indstilling	Funktion
Enable Legacy Option ROMs	Under UEFI starttilstand, muliggør indstillingen Enable Legacy Option ROMs (Aktivér Legacy Option ROMs) at ældre ROM'er kan indlæses. Denne indstilling er ikke tilladt, hvis Secure Boot (Sikker opstart) er aktiveret.

Tabel 6. Dato/tid

Indstilling	Funktion
System Date	Viser systemdato.
System Time	Viser systemtid.

Tabel 7. Systemkonfiguration

Indstilling	Funktion
USB Configuration	<p>Lader dig konfigurere den indbyggede USB-controller. Indstillingerne:</p> <ul style="list-style-type: none"> Enable Boot Support (Aktivér opstartsunderstøttelse) Enable USB3.0 Controller (Aktiver USB 3.0-controller) Enable External USB Port (Aktiver ekstern USB-port) <p>Standardindstilling, alle indstillinger er aktiveret.</p>
USB PowerShare	<p>Lader dig konfigurere, hvordan funktionen USB PowerShare fungerer.</p> <p>Standard: Ikke aktiveret</p>
Audio	<p>Med dette felt kan du aktivere eller deaktivere det indbyggede lydстик</p> <ul style="list-style-type: none"> Enable Audio (Aktivér lyd). Standard: Enabled (Aktiveret)
Miscellaneous Devices	<p>Lader dig aktivere eller deaktivere forskellige indbyggede enheder.</p> <ul style="list-style-type: none"> Enable Microphone (Aktivér mikrofon). Standard: Enabled (Aktiveret) Enable Camera (Aktivér kamera). Standard: Enabled (Aktiveret)

Indstilling	Funktion
	<ul style="list-style-type: none"> • Enable Media Card (Aktivér mediekort). Standard: Enabled (Aktiveret) • Disable Midia Card (Deaktiver mediekort)

Tabel 8. Video

Indstilling	Funktion
LCD Brightness	<p>Viser panelets lysstyrke når sensoren for omgivende lys er slukket.</p> <ul style="list-style-type: none"> • Brightness on Battery (Lysstyrke på batteri) • Brightness on AC (Lysstyrke på vekselstrøm)

Tabel 9. Sikkerhed

Indstilling	Beskrivelse
Admin Password	<p>Med dette felt kan du indstille, ændre eller slette administratoradgangskoden (admin) (også kendt som setup password (installationsadgangskode)). Administratoradgangskoden aktiverer flere sikkerhedsfunktioner.</p> <p>Drevet har som standard ikke sat en adgangskode.</p> <p>For at tilføje en ny adgangskode:</p> <ul style="list-style-type: none"> • Indtast den gamle adgangskode • Indtast den nye adgangskode • Bekræft den nye adgangskode <p>Klik på OK efter indtastning af adgangskodeoplysninger.</p>
System Password	<p>Lader dig indstille, ændre eller slette tabletadgangskoden (tidligere kaldet den primære adgangskode).</p> <p>Drevet har som standard ikke sat en adgangskode.</p> <p>For at tilføje en ny adgangskode:</p> <ul style="list-style-type: none"> • Indtast den gamle adgangskode • Indtast den nye adgangskode • Bekræft den nye adgangskode <p>Klik på OK efter indtastning af adgangskodeoplysninger.</p>
Internal HDD Password	<p>Gør det muligt at sætte, ændre, eller slette adgangskoden til tablettens interne harddisk.</p> <p> BEMÆRK: Vellykkede adgangskodeændringer træder i kraft med det samme.</p> <p>Standardindstillinger: Not set (Ikke sat)</p>
Strong Password	<p>Enable strong password (Aktivér stærk adgangskode) - Denne indstilling er som standard deaktiveret.</p>

Indstilling	Beskrivelse
Password Configuration	<p>Dette felt kontrollerer det minimalt og maksimalt tilladte antal tegn i administrator- og systemadgangskoder. Ændringer i disse felter er ikke aktive førend de er bekræftet vha. Knappen apply (anvend) eller ændringer er gemt inden Setup (Konfiguration) forlades.</p> <ul style="list-style-type: none"> • Admin Password Min (Administratoradgangskode Min.) • Admin Password Max (Administratoradgangskode Maks.) • System Password Min (Systemadgangskode Min.) • System Password Max (Systemadgangskode Maks.)
Password Bypass	<p>Med denne indstilling kan du omgå systemadgangskoden (ved start) og meddelelserne for adgangskoder til det interne harddiskdrev under genstart af systemet.</p> <ul style="list-style-type: none"> • Disabled (Deaktiveret) • Reboot Bypass (Omgåelse ved genstart) (Standard er aktiveret)
Password Change	<p>Lader dig bestemme om det er tilladt at foretage ændringer i systemets og harddiskens adgangskoder, når der er oprettet en administratoradgangskode.</p> <ul style="list-style-type: none"> • Allow Non-Admin Password Changes (Tillad ændringer af ikke-administratoradgangskoder) (Standard)
Non-Admin Setup Changes	<p>Denne indstilling bestemmer, om det er tilladt at foretage ændringer i indstillingerne for installationsprogrammet, når der er oprettet en administratoradgangskode.</p> <ul style="list-style-type: none"> • Allow Wireless Switch Changes (Tillad ændringer for knap til trådløst netværk) (Standard)
TPM Security	<p>Denne indstilling lader dig styre om TPM (Trusted Platform Module) for systemet er aktiveret og synlig for operativsystemet. TPM Security (TPM-sikkerhed) (Standard)</p> <ul style="list-style-type: none"> • TPM ACPI Support (TPM ACPI-understøttelse) • Deactivate (Deaktiver) • Activate (Aktiver) <p> BEMÆRK: Indstillinger til aktivering, deaktivering og rydning er ikke påvirket, hvis du indlæser installationsprogrammets standardværdier. Ændringer i denne indstilling træder i kraft med det samme.</p>
PTT Security	<p>Lader dig aktivere eller deaktivere PTT-understøttelse.</p> <ul style="list-style-type: none"> • PTT Security (PTT-sikkerhed) (Standard) • Revoke Trust (Tilbagekald tillid) (Standard)
Computrace (R)	<p>Med dette felt kan du aktivere/deaktivere, eller deaktivere grænsefladen til BIOS-modulet i den valgfrie <i>Computrace Service</i> fra <i>Absolute Software</i>.</p> <ul style="list-style-type: none"> • Deactivate (Deaktiver) (Standard) • Disable (Deaktiver) • Activate (Aktiver)

Indstilling	Beskrivelse
CPU XD Support	Dette felt aktiverer eller deaktiverer processorens Execute Disable-tilstand. <ul style="list-style-type: none"> • Enable CPU XD Support (Aktiver CPU XD-understøttelse) (Standard aktivér)
Admin Setup Lockout	Lader dig aktivere eller deaktivere indstillingen til at åbne installationsprogrammet, når der er oprettet en administratoradgangskode. <ul style="list-style-type: none"> • Enable Admin Setup Lockout (Aktivér spærring af administrationsindstilling) (Standard)

Tabel 10. Sikker opstart

Indstilling	Funktion
Secure Boot	Lader dig aktivere eller deaktivere funktionen sikker opstart. Standard: Disabled (Deaktiveret)
Expert Key Management	<p>Giver dig mulighed for at manipulere sikkerhedsnøgledatabaserne, men kun, hvis systemet er i Custom Mode (Brugerdefineret tilstand). Indstillingen Enable Custom Mode (Aktivér brugerdefineret tilstand) er som standard deaktiveret. Indstillingerne er:</p> <ul style="list-style-type: none"> • PK • KEK • db • dbx <p>Hvis du aktiverer Custom Mode (Brugerdefineret tilstand), vises de relevante indstillinger for PK, KEK, db og dbx. Indstillingerne er:</p> <ul style="list-style-type: none"> • Save to File (Gem til fil)- Gemmer nøglen til en brugervalgt fil • Replace from File (Erstat fra fil)- Erstatte den aktuelle nøgle med en nøgle fra en brugervalgt fil • Append from File (Tilføj fra fil)- Tilføjer en nøgle til den aktuelle database fra en brugervalgt fil • Delete (Slet)- Sletter den valgte nøgle • Reset All Keys (Nulstil alle nøgler)- Nulstiller til standardindstilling • Delete All Keys (Slet alle nøgler)- Sletter alle nøglerne <p> BEMÆRK: Hvis du deaktiverer Custom Mode (Brugerdefineret tilstand), slettes alle ændringerne, og nøglerne genoprettes til standardindstillinger.</p>

Tabel 11. Ydelse

Indstilling	Beskrivelse
Multi Core Support	<p>Specificerer om processoren vil have en eller alle kerner aktiveret. Nogle programmer har en forbedret ydeevne med flere kerner.</p> <ul style="list-style-type: none"> • All (Alle) (standard) • 1 • 2
Intel SpeedStep	<p>Lader dig aktivere eller deaktivere processorens Intel SpeedStep-tilstand.</p> <ul style="list-style-type: none"> • Enable Intel(R) SpeedStep (Aktivér Intel(R) SpeedStep) (Standard)
C-States Control	<p>Lader dig aktivere eller deaktivere yderligere dvaletilstande for processoren.</p> <ul style="list-style-type: none"> • C states (C-tilstande) (Standard)
Intel TurboBoost	<p>Lader dig aktivere eller deaktivere processorens tilstand Intel TurboBoost.</p> <ul style="list-style-type: none"> • Enable Intel TurboBoost (Aktivér Intel TurboBoost) (Standard) – Tillader at Intel TurboBoost-driveren øger CPU'ens eller grafikprocessorens ydelse.
HyperThread control	<p>Lader dig aktivere eller deaktivere processorens HyperThreading (Hypertrådning). Standard: Enabled (Aktiveret)</p>

Tabel 12. Strømstyring

Indstilling	Beskrivelse
AC Behavior	<p>Tillader, at tabletten tændes automatisk, når vekselstrømsadapteren er tilsluttet. Indstilling er deaktiveret.</p> <ul style="list-style-type: none"> • Wake on AC (Vækning ved AC)
Auto On Time	<p>Lader dig indstille klokkeslæt hvor systemet skal tænde automatisk. Indstillingerne er:</p> <ul style="list-style-type: none"> • Disabled (Deaktiveret) (standard) • Every day (Hver dag) • Weekdays (Hverdage) • Select days (Udvalgte dage)
Advanced Battery Charge Configuration	<p>Denne indstilling sætter systemets batterier i Advanced Battery Charging Mode (Avanceret batteriopladningstilstand) for at maksimere batteriets tilstand.</p> <ul style="list-style-type: none"> • Monday (Mandag) • Tuesday (Tirsdag) • Wednesday (Onsdag) • Thursday (Torsdag) • Friday (Fredag) • Saturday (Lørdag) • Sunday (Søndag)

Indstilling	Beskrivelse
Primary Battery Charge Configuration (Primær batteriopladningskonfiguration)	<ul style="list-style-type: none"> • Adaptive (Tilpasset) • Standard • ExpressCharge • Primary AC Use (Primært vekselstrømsbrug) • Custom (Tilpasset) <p> BEMÆRK: Nogle batteriindstillinger er muligvis ikke tilgængelige til alle batterityper. For at aktivere denne indstilling, skal du deaktivere tilstanden Advanced Battery Charge Configuration (Konfiguration af avanceret opladning af batteri).</p>

Tabel 13. POST-adfærd

Indstilling	Beskrivelse
Adapter Warnings	<p>Lader dig aktivere adapterens advarselsmeddelelser, når bestemte strømadaptere anvendes. Indstillingen er som standard aktiveret.</p> <ul style="list-style-type: none"> • Enable Adapter Warnings (Aktiver adaptermeddelelser)
Fastboot	<p>Denne indstilling kan gøre opstartsprocessen hurtigere, ved at omgå nogle kompatibilitetstrin.</p> <ul style="list-style-type: none"> • Minimal • Thorough (Grundig) • Auto (Standard Aktiveret) <p> BEMÆRK: Aktivering af Fastboot (Hurtig start) forhindrer F2 BIOS-adgang via USB eller Tynd / rejsetastatur. Du kan stadig få adgang til BIOS-opsætning, ved at trykke på Volume Up-knappen (Lydstyrke op) efter at Dell-logoskærmen vises.</p>
Extended BIOS POST Time	<p>Lader dig oprette en yderligere forsinkelse ved pre-opstart. Indstillingerne er:</p> <ul style="list-style-type: none"> • 0 seconds (0 sekunder). Denne indstilling er som standard aktiveret. • 5 seconds (5 sekunder) • 10 seconds (10 sekunder)

Tabel 14. Virtualiseringsunderstøttelse

Indstilling	Beskrivelse
Virtualization	<p>Dette felt angiver, om en VMM (Virtual Machine Monitor) kan anvende de yderligere hardwarefunktioner i Intel Virtualization Technology.</p> <ul style="list-style-type: none"> • Enable Intel Virtualization Technology (Aktivér Intel-virtualiseringsteknologi) (Standard)
VT for Direct I/O	<p>Denne mulighed specificerer om en Virtual Machine Monitor (VMM) kan anvende de yderligere hardwarekapabiliteter, der findes i Intel Virtualization Technology for Direct I/O.</p> <ul style="list-style-type: none"> • Enable VT for Direct I/O (Aktivér VT til Direct I/O) (Standard)

Indstilling	Beskrivelse
Trusted Execution	Denne mulighed specificerer om en Measured Virtual Machine Monitor (MVMM) kan anvende de yderligere hardwarekapabiliteter, som findes i Intel Trusted Execution Technology. Standard: disabled (deaktiveret)

Tabel 15. Trådløst

Indstilling	Beskrivelse
Wireless Device Enable	Lader dig aktivere eller deaktivere trådløse enheder <ul style="list-style-type: none"> • WWAN (Standard aktiveret) • WLAN / WiGig

Tabel 16. Vedligeholdelse

Indstilling	Beskrivelse
Service Tag	Viser tabletens servicemærke.
Asset Tag	Giver dig mulighed for at oprette en systemaktivkode, hvis der ikke allerede er angivet en aktivkode. Indstillingen er som standard ikke aktiveret.

Tabel 17. Systemlogfiler

Indstilling	Beskrivelse
BIOS events	Viser systemets hændelseslog og lader dig rydde loggen. <ul style="list-style-type: none"> • Clear Log (Ryd log)
Thermal events	Lader dig se og rydde den termiske hændelseslog. <ul style="list-style-type: none"> • Clear Log (Ryd log)
Power events	Viser systemets strøm- hændelseslog og lader dig rydde loggen. <ul style="list-style-type: none"> • Clear Log (Ryd log)

Sådan opdateres BIOS'en

Det anbefales at opdatere BIOS (system setup (systeminstallation)), ved genmontering af bundkort eller hvis en opdatering er tilgængelig. Sørg ved tablet at batteriet er fuldt opladet og tilsluttet en stikkontakt

1. Genstart tabletten.
2. Gå til dell.com/support.
3. Indtast **Servicekoden** eller **Kode til ekspres-service** og klik på **Submit** (Send).



BEMÆRK: Klik, for at finde Servicekoden, på **Hvor er min Servicekode?**



BEMÆRK: Vælg, hvis du ikke kan finde Servicekoden, på **Detect My Product** (Registrer mit produkt). Fortsæt med vejledningen på skærmen.

4. Hvis du ikke kan lokalisere eller finde Servicekoden, kan du vælge produktet fra produktlisten **General Support** (Generel support).

5. Vælg **Product Type** (Produkttype) fra listen.
6. Vælg produktmodel og produktets **Product Support** (Produktsupport)-siden vises.
7. Klik på **Get Drivers** (Hent driver) og klik på **View All Drivers** (Vis alle drivere).
Siden Drivers and Downloads (Drivere og overførsler) åbnes.
8. Vælg, på skærmen Drivers and Downloads (Drivere og overførsler), under rullelisten **Operativsystem, BIOS**.
9. Identificer den seneste BIOS-fil og klik på **Hent fil**.
Du kan også analysere, hvilke drivere der skal opdateres. For at gøre dette til dit produkt, skal du klikke på **Analyze System for Updates** (Analyser systemet for opdateringer) og følg vejledningen på skærmen.
10. Vælg din foretrukne overførselsmetode i **Vælg overførselsmetode nedenfor-vinduet**; klik på **Hent fil**.
Vinduet **Filoverførsel** vises.
11. Klik på **Gem** for at gemme filen på tabletten
12. Klik på **Kør** for at installere de opdaterede BIOS-indstillinger på tabletten.
Følg vejledningen på skærmen.

Specifikationer

 **BEMÆRK:** Produktudbud kan variere fra område til område. Følgende specifikationer er udelukkende dem, som ifølge loven skal følge med computeren. Klik, for at finde flere oplysninger om computerens konfiguration, på **Help and Support (Hjælp og support)** i Windows operativsystem, og vælg indstillingen at få vist oplysninger om computeren.

Systemoplysninger	
Chipsæt	Intel core M-5Y70/5Y71 og 5Y10/5Y10c
DRAM-busbredde	128 bit (64-bit x 2 kanaler)
Flash EPROM	128 Mbit Quad-SPI
Processor	
Type	Intel core M-5Y70/5Y71 og 5Y10/5Y10c
Ekstern busfrekvens	SOC ingen ekstern bus tilsluttet chipsæt
Hukommelse	
Hukommelseskapacitet	4 GB
Hukommelsestype	<ul style="list-style-type: none"> • DDR3L-RS til 4 GB • LPDDR3 til 4 og 8 GB
Hukommelseshastighed	1600 MHz
Hukommelse (minimum)	4 GB
Hukommelse (maksimum)	8 GB
Audio	
Type	Side-firing
Stereokonvertering	24-bit
Højtalere	AAC 25 x 9 x 3 mm, 1 W, højttaler
Video	
Videotype	integreret
Databus	integreret
Skærmcontroller	iGPU Intel HD Graphics 5300

Kommunikation	
Netværkskort	<ul style="list-style-type: none"> • WLAN • LTE / HSPA+ (valgfri)
Trådløst	BT, NFC (valgfri)
Porte og stik	
Audio	et 3,5 mm-jackstik
Video	et micro-HDMI-stik
USB	et USB 3.0-stik
Hukommelseskortlæser	en microSD-kortlæser
Dockingport	et Dell-dockstik med 40 ben
Port til SIM-kort (Subscriber Identity Module)	et micro-SIM-slot
Skærm	
Type	TFT-LCD med eDP-grænseflade, Fuld-HD (1920 x 1080)
Størrelse	10,8" FHD (Full High-Definition)
Mål:	
Højde	250,20 mm (9,85")
Bredde	149,25 mm (5,90")
Diagonalt	274,32 mm (10,08")
Aktivt område (X/Y)	239,04 mm / 134,46 mm
Maksimal opløsning	1920 pixel x 1080 pixel
Maksimal lysstyrke	400 nits
Opdateringshastighed	60 Hz
Mindste betragtningsvinkel:	
Horisontalt	80/80
Vertikalt	80/80
Pixelafstand	0,1245 mm x 0,1245 mm
Frontkamera	
Type	OV 2722 (2 MP)
Opløsning	1920 pixel x 1080 pixel

Bagsidens kamera	
Type	IMX 175 (8 MP)
Opløsning	3264 pixel x 2448 pixel
Lager	
Lager	NGFF SSD 64 GB / 128 GB / 256 GB
Batteri	
Type	Litium-ion med 2 celler (36 Watt-timer)
Mål	
Længde	240,85 mm (9,48")
Højde	7,17 mm (0,28")
Bredde	70,60 mm (2,78")
Vægt	240,00 g (0,53 lb)
Spænding	7,4 VDC (nominel) og 8,7 VDC (maksimum)
Temperaturområde	
Drift	0 °C til 50 °C (32° F til 158 °F)
Ikke i drift	-20 °C til 65 °C (4 °F til 149 °F)
Møntcellebatteri	3 V CR2025 litium-ion
AC-adapter	
Type	
Lysnetsspænding	100 VAC til 240 VAC
Indgangsstrøm (maksimum)	0,60 A
Netfrekvens	50 til 60 Hz
Udgangseffekt	23,4 W
Udgangsstrøm (30 W)	1,2 A / 2,0 A
Nominel udgangsspænding	19,5 Vdc
Temperaturområde:	
Drift	0 °C til 40 °C (32 °F til 104 °F)
Ikke i drift	-40 °C til 70 °C (-40 °F til 158 °F)
Fysisk	
Højde	279,74 mm (11,01")
Bredde	176,76 mm (0,50")
Vægt (minimum)	889 g (1,96 lb)

Miljø

Temperatur:

Drift -0 °C til 40 °C

Opbevaring -40 °C til 65 °C

Relativ luftfugtighed (maksimum):

Drift Drift 10% til 90% (ikke-kondenserende)

Opbevaring Opbevaring 5% til 95% (ikke-kondenserende)

Højde over havet (maksimum):

Drift -16 m til 3.048 m (-50 til 10.000 ft)

Ikke i drift -15,2 m til 10.668 m (-50 ft til 35.000 ft)

Luftbåret forureningsniveau

G1 som defineret af ISA-71.04-1985

Kontakt Dell

 **BEMÆRK:** Hvis du ikke har en aktiv internetforbindelse, kan du finde kontaktoplysninger på købskvitteringen, pakkeslippen, fakturaen eller i Dells produktkatalog.

Dell giver flere muligheder for online- og telefonbaseret support og service. Tilgængeligheden varierer for de enkelte lande og produkter, og nogle tjenester findes muligvis ikke i dit område. Sådan kontakter du Dell omkring salg, teknisk support eller kundeservice:

1. Gå til **dell.com/support**.
2. Vælg supportkategori.
3. Bekræft dit land eller område i rullemenuen **Choose a Country/Region** (Vælg land/område) fra listen nederst på siden.
4. Vælg det relevante service- eller supportlink alt afhængigt af, hvad du har brug for.